



Manuel d'installation et d'utilisation

Français

Ce manuel porte sur les modèles suivants :

CCC-103E	→	Vide sanitaire
CCC-103R	→	Ventilateur secondaire

Fabriqués par :
ClairiTech Innovations Inc.
1095, ch. Ohio
Boudreau-Ouest, NB
Canada E4P 6N4

Table des matières

Table des matières	1
Service après-vente et garantie	2
ASSISTANCE À LA CLIENTÈLE.....	2
GARANTIE LIMITÉE.....	3
Préinstallation	4
CONTENU DE L'EMBALLAGE DE VOTRE HUMIDEX.....	4
OUTILS NÉCESSAIRES POUR INSTALLER VOTRE HUMIDEX.....	4
PRINCIPES D'INSTALLATION	4
IMPORTANT : CE QU'IL NE FAUT PAS FAIRE.....	5
PRÉSENCE D'UN SYSTÈME À COMBUSTION DANS L'HABITATION.....	5
EMPLACEMENT IDÉAL DE L'APPAREIL	5
Installation	6
POINTS À PRENDRE EN CONSIDÉRATION	6
CHOIX DE L'EMPLACEMENT DE LA GAINÉ	6
POSE DE LA GAINÉ	6
PRÉPARATION DU CCC-103E EN VUE DE L'INSTALLATION	7
FIXATION DU CONDUIT FLEXIBLE, DU TUYAU ET DE LA GRILLE D'ÉVACUATION	8
FIXATION DE L'APPAREIL AU MUR	9
INSTALLATION DU CCC-103R.....	9
DIAGRAMME D'INSTALLATION 1.....	10
DIAGRAMME D'INSTALLATION 2.....	11
Fonctionnement de l'appareil	12
COMMENT FONCTIONNE LE SYSTÈME HUMIDEX	12
MAISONS VACANTES	13
PANNEAU DE COMMANDE	13
INSTALLATION EN ÉTÉ	13
ENTRETIEN DU SYSTÈME HUMIDEX	14
Problèmes les plus courants	14
MOISSURES ET ODEURS DE MOISI	14
Spécifications	15
DONNÉES TECHNIQUES	15
DIMENSIONS	15
SCHÉMA DE CÂBLAGE.....	16
Politique de Retour et Echange	157

Service après-vente et garantie

Assistance à la clientèle

Pour nous aider à répondre à vos questions relatives au service après-vente ou à la garantie, veuillez noter ci-dessous le modèle et le numéro de série inscrits sur le côté de l'appareil.

Nom de produit :
N° de modèle :
Date de fabrication :
Date d'achat :
N° de série :
Nom du détaillant (s'il y a lieu) :

Notez s'il vous plaît l'information ci-dessus avant de nous contacter.

Pour des questions sur les sujets suivants :

- Service après-vente
- Pièces
- Accessoires
- Autres renseignements à la clientèle

Veillez communiquer avec nous par

Téléphone : 1-888-533-1348

Courriel : support@clairitech.com

Site web : humidex.com/fr/

IMPORTANT

Pour valider votre garantie, vous devez remplir et retourner la fiche de garantie le plus tôt possible. Si l'appareil n'est pas enregistré, une preuve d'achat devra être produite dans le cas d'une demande de service. Vous pouvez également enregistrer votre garantie en ligne sur <http://clairitech.com/fr/enregistrer>

Garantie limitée

ClairiTech Innovations Inc. garantit à l'acheteur initial que ce produit Humidex, quand il est expédié dans son contenant original, est exempt de défauts de matériau et de fabrication, et accepte, à sa discrétion, de réparer tout défaut ou de remplacer tout produit défectueux ou partie de celui-ci par un équivalent neuf ou remis à neuf sans frais pour l'acheteur durant les périodes fixées plus bas. La pièce défectueuse doit être retournée au fabricant ClairiTech Innovations Inc. Les frais d'expédition sont à la charge exclusive de l'acheteur.

Cette garantie ne couvre pas les éléments décoratifs ni les autres articles exclus indiqués plus bas qui ont été endommagés, abîmés, soumis à une tension incorrecte, entretenus ou manipulés de façon anormale ou qui ont été altérés ou modifiés sur le plan de la conception ou de la construction.

Pour faire valoir ses droits en vertu de cette garantie limitée, l'acheteur doit remplir et retourner la fiche de garantie le plus tôt possible. Si l'appareil n'est pas enregistré, une preuve d'achat devra être produite dans le cas d'une demande de service.

Personne, que ce soit le personnel des ventes du vendeur ou autre, n'est autorisé à proposer de garanties autres que celles décrites aux présentes ou à prolonger la durée d'une garantie au-delà de la période décrite aux présentes au nom de ClairiTech Innovations Inc.

Les garanties décrites aux présentes sont les garanties uniques et exclusives offertes par ClairiTech et constituent les seuls recours offerts à l'acheteur. La correction des défauts, de la façon et pour la période spécifiée aux présentes, constitue l'exécution complète des obligations et responsabilités de ClairiTech à l'égard de l'acheteur en ce qui concerne le produit et représente la satisfaction totale de toutes les réclamations, qu'elles soient contractuelles ou découlant de négligence et de responsabilité stricte ou autre. ClairiTech ne peut en aucun cas être tenu responsable des dommages ou défauts causés par une réparation ou une tentative de réparation du produit par quiconque autre qu'un technicien de service après-vente agréé, sauf sur approbation écrite de ClairiTech. ClairiTech ne peut pas non plus être tenu responsable des dommages économiques et matériels consécutifs ou indirects.

Période de garantie pour ce produit :	Dix (10) ans sur les pièces à partir de la date d'achat.
Autres articles non garantis (s'il y a lieu) :	Éléments décoratifs, grille d'évacuation extérieure et tout élément imprimé.
Obtenir du service :	Communiquez avec le fabricant. Reportez-vous à la page 2 pour les coordonnées.

Cette garantie n'est pas transférable et ne s'applique qu'à un usage résidentiel.

Pour obtenir des renseignements sur les fournitures, les accessoires ou les produits, contactez-nous.
Reportez-vous à la page 2 pour les coordonnées.

Préinstallation

Contenu de l'emballage de votre Humidex

Avant d'installer votre système Humidex, vérifiez que vous avez le modèle et les accessoires appropriés. Les éléments suivants doivent se trouver dans la boîte d'accessoires. S'il manque quelque chose, communiquez avec notre service à la clientèle, au 1-800-416-9111 (Canada) ou au 1-888-533-1348 (É.-U.).

1 manuel d'utilisation	1 plaque de recouvrement	12 vis n° 8 x 9/16 po
1 fiche de garantie	8 attaches-câble	8 x vis n° 8 x 2 po
1 morceau de ruban en aluminium	1 conduit flexible en vinyle de 6 po x 25 pi	8 vis à tête bombée n° 8 x 1 1/4 po
1 conduit d'évacuation 6 po	1 conduit flexible isolé 6 po x 6 pi	1 grille de retrait de 4 x 12 po
1 liste de vérification	8 ancrages de plastique	Bouton d'humidistat
1 tuyau en T de 6 x 6 x 6 po		

Aucune grille d'amenée d'air supplémentaire pour l'intérieur de la maison n'est incluse.

Outils nécessaires pour installer votre Humidex

- Scie alternative électrique ou scie-cloche 6 1/4 po
- Perceuse avec foret à béton 1/4 po
- Tournevis cruciforme ou Robertson
- Ruban à mesurer
- Marteau
- Crayon

Pour l'installation sur du béton, des blocs de mâchefer ou de la brique, utilisez une perceuse à percussion 1/2 po x 16 po pouvant recevoir un trépan, et un trépan de 1 po de large.

Principes d'installation

- 1) L'appareil doit être installé au niveau du sol – à environ 7,5 cm (3 po) au-dessus.
- 2) La circulation d'air frais doit s'effectuer du rez-de-chaussée vers le sous-sol ou le vide sanitaire. La possibilité de fermer ou d'ouvrir des portes ne peut remplacer un système d'évacuation convenablement installé.
- 3) L'appareil doit être monté le plus loin possible de la source d'amenée d'air.
- 4) La gaine extérieure ne doit pas faire moins de 6 po de diamètre et doit servir exclusivement à l'Humidex.
- 5) Le vide sanitaire doit être dégagé au maximum pour que l'appareil puisse aspirer l'air de l'ensemble de la pièce.
- 6) L'appareil ne doit pas être installé à moins de 2,5 m (8 pi) d'un système à combustion.

IMPORTANT : Ce qu'il ne faut pas faire

- 1) NE PAS installer l'appareil à plus de 7,5 cm (3 po) du sol.
- 2) NE PAS faire plus d'un tour avec la gaine, laquelle ne doit pas faire plus de 90 cm (3 pi) de long, sauf dans le cas d'une gaine rigide. (Voir plus loin la rubrique « Pose de la gaine ».)
- 3) NE PAS écraser le conduit de vinyle.
- 4) NE PAS installer l'appareil à proximité d'une source d'amenée d'air.

Avertissement !

Présence d'un système à combustion dans l'habitation

Lire attentivement ce qui suit

Lorsqu'un système expulse de l'air à l'extérieur de l'enveloppe du bâtiment (hotte de cuisinière, ventilateur de salle de bain, sècheuse, système Humidex, etc.), il peut créer une pression négative à l'intérieur. La pression à l'intérieur de l'habitation étant inférieure à la pression barométrique extérieure, la fumée et les gaz provenant d'un système à combustion (appareil de chauffage au mazout, four au gaz ou au bois, foyer, etc.) **peuvent alors être aspirés dans la maison au lieu d'être évacués par la cheminée.**

Pour résoudre ce problème, il suffit normalement de régler les systèmes qui évacuent de l'air – y compris le système Humidex – au-dessous de leur vitesse maximum pendant la saison du chauffage (quand l'humidité dans la maison est inférieure au réglage d'humidité du système Humidex, comme c'est habituellement le cas pendant la saison de chauffage, le système fonctionne approximativement à 25 % de la capacité d'un ventilateur de salle de bain standard) ou d'introduire de l'air d'appoint dans la maison. Votre détaillant Humidex peut vous proposer une trousse d'air neuf (ventilateur d'admission d'air), qui vous aidera à atténuer les effets de la pression d'air négative dans le bâtiment.

Emplacement idéal de l'appareil

- L'air aspiré à l'intérieur par le système Humidex élimine l'humidité de la surface des planchers et des murs. Pour maximiser l'efficacité du système :
 - A) Installez-le dans la partie la plus humide, la plus froide et la plus basse du vide sanitaire.
 - B) Si cela ne contrevient pas à la consigne A, installez-le le plus loin possible de la source d'amenée d'air (cage d'escalier) du rez-de-chaussée ou de la grille d'amenée d'air du vide sanitaire. L'appareil pourra ainsi tirer le maximum d'humidité de la plus grande surface possible avant que l'air frais pénètre dans le système.
- Éloignez l'appareil des sources de chaleur excessive (salle du système de chauffage).
- L'appareil doit être installé au plus près du plancher pour capter l'humidité. **Il doit se trouver à environ 7,5 à 15 cm (3 à 6 po) tout au plus du sol.**
- Installez le système à au moins 2,5 m (8 pi) d'un appareil de chauffage ou à combustion pour éviter toute interférence avec la circulation d'air.
- L'espace autour du système doit être dégagé (sur au moins 1,2 m [4 pi]) pour permettre l'aspiration de l'air par les conduits d'évacuation.

Installation

Points à prendre en considération

Voici comment installer le système Humidex.

L'appareil doit être installé dans le vide sanitaire ou à l'endroit le plus bas, le plus humide et le plus froid de l'habitation. Il devrait être monté sur un mur extérieur permettant la pose d'une sortie de 6 1/4 po, à un endroit sans fil électrique ni canalisation. L'appareil doit se trouver à au moins **2,5 m (8 pi)** de toute source de chaleur. **N'installez pas le système dans la même pièce qu'un appareil de chauffage.**

La distance entre l'appareil et la source d'amenée d'air (cage d'escalier, ouvertures vers le rez-de-chaussée, etc.) doit être la plus grande possible.

En cas de montage sur un mur intérieur, la distance entre le dos du système Humidex et le mur extérieur ne doit pas dépasser 3,6 m (12 pi). Le conduit flexible doit être remplacé par un tuyau rigide. Facultatif : Vous pouvez enlever le bouchon inférieur pour augmenter la circulation d'air.

Choix de l'emplacement de la gaine

Maintenant que vous avez déterminé où installer l'appareil, vous devez choisir l'endroit du mur où vous percerez le trou de 6 1/4 po nécessaire pour passer la gaine. Ce trou doit se trouver au-dessus du niveau du sol. Assurez-vous qu'il n'arrive pas à la hauteur d'un montant, de fils électriques ou d'une canalisation. Pour les modèles UNS-209 et HDS-209, qui sont réglables en hauteur, percez le trou dans la solive de bordure, entre les solives courantes du plafond du vide sanitaire ou à travers le mur.

Pose de la gaine

L'appareil est livré en deux sections pour permettre de positionner la gaine à la hauteur la plus pratique. Cette dernière se monte dans le bas de l'appareil ou dans le haut après avoir ôté le couvercle supérieur. La gaine peut être acheminée à travers un mur extérieur, le long d'une solive de plancher ou par une fenêtre. L'air de la gaine doit être évacué à l'extérieur, soit au-dessus du niveau du sol soit au-dessous à condition d'utiliser un puits de fenêtre (margelle) (et non une ouverture étanche). La grille d'évacuation extérieure doit être placée suffisamment haut pour empêcher la neige, l'eau d'inondation, les rongeurs et autres de pénétrer. Les pièces et grilles d'évacuation extérieures nécessaires sont incluses.

Si la hauteur de dégagement dans le sous-sol ou le vide sanitaire est trop faible, vous pouvez couper le haut de la section inférieure de 1 m (40 po) maximum avec un couteau universel, en laissant les événements du bas intacts, pour obtenir une hauteur totale minimum de 157 cm (62 po). Pour les plafonds très hauts, il est possible d'obtenir une rallonge de 60 cm (24 po) qui sera montée au sommet de l'appareil.

N'utilisez pas plus de 90 cm (3 pi) de conduit flexible en vinyle pour relier l'appareil à l'extérieur. Si les circonstances exigent une plus grande longueur, vous pouvez monter une gaine rigide entre

Humidex

l'appareil et le mur. La gaine rigide améliore la circulation d'air pour compenser le surcroît de distance que l'air doit parcourir pour atteindre l'extérieur.

Si vous installez l'Humidex dans une fenêtre, remplacez le vitrage par un panneau de bois pressurisé ou d'un matériau similaire résistant à l'humidité et à la pourriture.



Vérifiez l'absence de canalisation, de montant ou de fil électrique sur le trajet.

La gaine doit servir exclusivement à l'appareil et non à plusieurs systèmes en fonctionnement. L'ouverture extérieure doit être convenablement étanchéifiée.

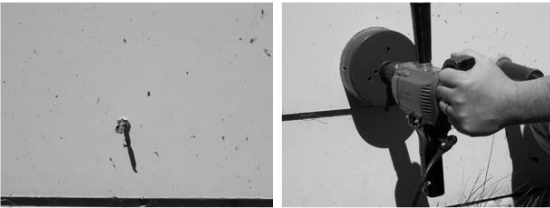



Préparation du CCC-103E en vue de l'installation

Mesurez la hauteur à laquelle l'appareil doit être installé. Rappelez-vous qu'il ne peut pas se trouver à plus de 7,5 à 15 po (3 à 6 po) du sol.	
À l'intérieur, percez un trou pilote d'environ 1/4 po au centre du trou de 6 1/4 po.	
À l'extérieur, repérez le trou que vous venez de faire. Avec une scie-cloche, découpez un trou de 6 1/4 po en vous guidant sur le trou pilote.	
Mur en brique ou en béton : Il y a deux façons de passer au travers de la brique ou du béton. Si vous disposez d'une perceuse à percussion, percez des trous (d'environ 5/8 po) espacés de 2,5 cm (1 po) de façon à dessiner le contour du trou de 6 1/4 po. Finissez la découpe extérieure avec un trépan. Si vous n'avez pas de perceuse à percussion, utilisez un trépan pour toute l'opération. Comme la brique est friable, il vous sera facile de la briser en partant du centre du trou pilote. Cassez la brique jusqu'à ce que vous ayez atteint le bord extérieur du trou.	

Fixation du conduit flexible, du tuyau et de la grille d'évacuation

<p>Attacher le conduit flexible a la grille avec les vices fournis. De l'extérieur, glissez le conduit dans le trou de 6 1/4 po. Fixez la grille d'évacuation sur le mur extérieur à l'aide de 4 vis de 2 po.</p>	
<p>Ne serrez pas trop les vis pour ne pas tordre la grille et vérifiez que les volets fonctionnent correctement.</p>	
<p>De l'intérieur, mesurez la distance entre le coude et le conduit flexible. Coupez l'excédent de conduit flexible. Si vous ne le faites pas, l'efficacité de l'appareil sera considérablement réduite.</p>	

Fixation de l'appareil au mur

<p>Une fois le conduit bien en place, fixez-le au coude avec une attache autobloquante. Assurez-vous que le conduit flexible n'est pas plié ou déformé.</p>	
<p>Laissez un espace de 2,5 cm (1 po) entre le haut de l'appareil et le plafond (si le plafond est fini, laissez un espace de 3 mm [1/8 po] afin d'éviter tout contact entre les deux) et percez des trous pilotes de 1/4 po à travers les lèvres de l'appareil et le mur.</p>	
<p>Insérez les 4 ancrages en plastique dans le mur à l'aide d'un marteau. Fixez le système Humidex au mur au moyen des 4 vis de 1 1/4 po fournies.</p>	
<p>Une fois le système convenablement installé, retournez dehors pour bien étanchéifier le pourtour de la grille d'évacuation au moyen d'un produit de calfeutrage pour l'extérieur.</p>	
<p>REMARQUE : Si l'endroit où se trouve la grille d'évacuation est exposé au vent, celui-ci pourrait produire du bruit dans la maison. Vous pouvez alors monter une hotte de protection contre le vent (AGH-990) que vous trouverez chez votre détaillant Humidex.</p>	

Installation du CCC-103R

<p>Pour permettre au ventilateur secondaire d'aspirer l'air du rez-de-chaussée, vous devez monter une gaine universelle. Pour cela, découpez tout d'abord un trou dans lequel l'insérer.</p>
<p>Montez le ventilateur secondaire CCC-103R sur une solive de plancher, à au moins 1,8 m (6 pi) de la gaine universelle de façon à éviter le bruit. Raccordez la gaine universelle au ventilateur secondaire avec un conduit flexible isolé de 6 po.</p>
<p>Le ventilateur secondaire CCC-103R doit être branché dans la prise du CCC-103E.</p>
<p>Vous pouvez ajouter un conduit en T de raccordement et un conduit flexible du côté évacuation du CCC-103R pour diriger l'air dans tout le vide sanitaire.</p>

Diagramme d'installation 1



Diagramme d'installation 2



Fonctionnement de l'appareil

Comment fonctionne le système Humidex

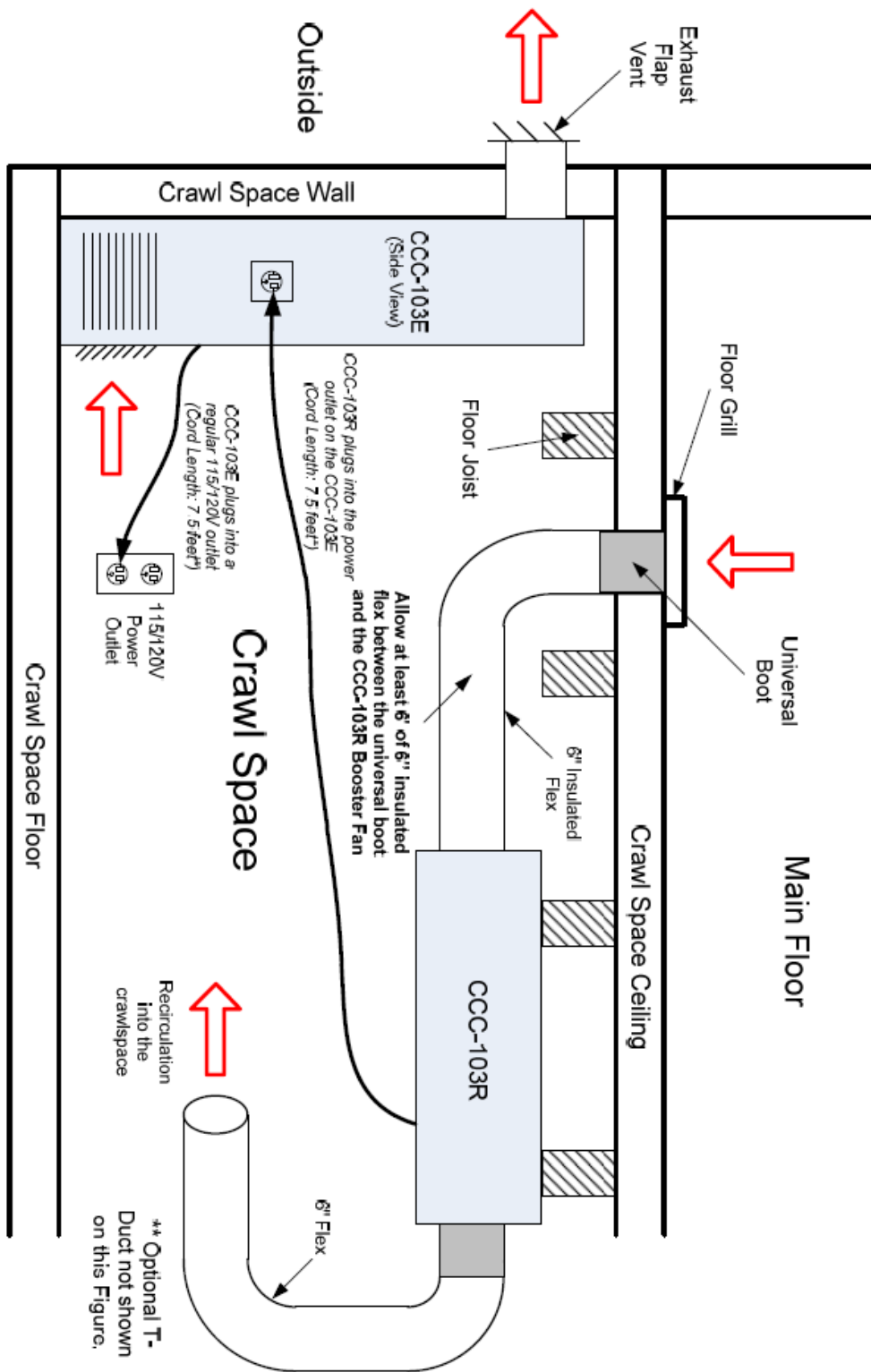
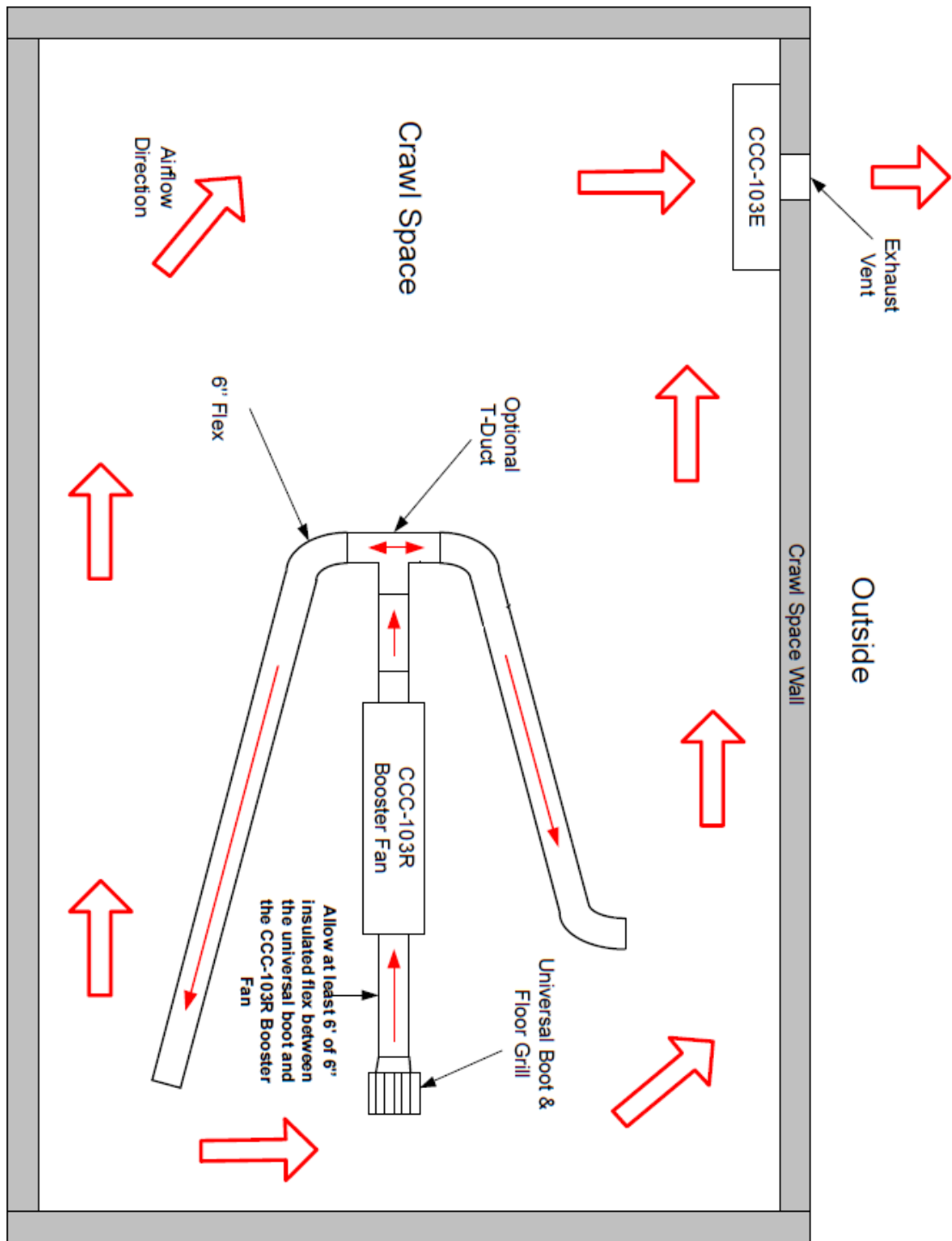
Le système Humidex est un appareil de ventilation mécanique installé au niveau **le plus bas** d'une maison (sous-sol ou vide sanitaire) et conçu pour expulser l'air chargé d'humidité qui stagne à cause d'une mauvaise circulation. L'air froid et humide descend par gravité au point le plus bas de la maison – le sous-sol ou le vide sanitaire dans une maison à plusieurs étages –, où il peut se condenser sur les surfaces froides du plancher et des murs. Sans ventilation appropriée du vide sanitaire, l'air humide stagne, ce qui produit des odeurs et favorise la croissance de moisissures et de substances saturées dans la structure (murs, planchers, charpente, cloisons sèches) et dans les objets entreposés.

Le système comprend un ventilateur puissant et silencieux qui tire l'air des surfaces humides vers les événements du bas, puis l'expulse **hors de la maison par le conduit de 6 po**. L'air évacué est remplacé par de l'air frais neuf, sec et plus chaud provenant du rez-de-chaussée, ce qui augmente la température et abaisse l'humidité relative. Le contrôleur de l'humidistat mesure l'humidité relative de l'air évacué. Quand l'humidité descend sous un niveau fixé, le système réduit le débit d'air au minimum.

En circulant, l'air recueille l'humidité de surface et assèche efficacement la structure. Cette action diminue la production de moisissures en empêchant l'air humide de stagner et de favoriser leur croissance. En été, lorsque le climatiseur fonctionne, l'air frais est déshumidifié, ce qui fait baisser l'humidité relative et accélère l'assèchement.

Quand le climatiseur ne fonctionne pas, l'air du rez-de-chaussée est plus chaud et fait alors monter le point de rosée dans le vide sanitaire, car il finit par réchauffer cette partie de la maison et réduire ainsi la condensation.

En hiver, l'air du rez-de-chaussée descend dans le vide-sanitaire et est remplacé par de l'air sec provenant de l'extérieur, ce qui réduit la condensation sur les fenêtres et l'humidité au rez-de-chaussée. L'air neuf plus chaud fait monter la température dans le vide sanitaire. Lorsque l'air dans la maison est chaud et sec, le système Humidex fonctionne à une vitesse basse, juste suffisante pour maintenir une circulation minimale d'air tout en réduisant au maximum le coût énergétique (l'air sec requiert moins d'énergie pour le chauffer que l'air humide).

L'air qui descend dans le vide sanitaire est remplacé par de l'air entrant dans la maison par les ouvertures ou par les défauts d'étanchéité. L'évacuation de l'air et sa descente dans le vide sanitaire créent un échange qui se renouvelle plusieurs fois par jour. Ce phénomène évacue les gaz, les toxines et les contaminants piégés dans l'air et fournit l'air frais propre nécessaire à la qualité de l'air intérieur.

Ainsi, le système Humidex aide à réguler le niveau d'humidité relative dans la maison, réduit les problèmes causés par l'humidité et assure l'échange d'air recommandé pour une maison saine et sèche.

Maisons vacantes

L'appareil est plus performant quand l'habitation est occupée. Si elle est vacante pendant une période prolongée, l'appareil doit être réglé à basse vitesse. Il est recommandé de prévoir un apport d'air frais, par l'intermédiaire d'une petite ouverture laissée dans une fenêtre du rez-de-chaussée ou d'une grille d'arrivée d'air comme l'ASV-90.

Panneau de commande

- Un commutateur permet de faire varier le débit d'air.
- Le bouton permet de sélectionner l'humidité souhaitée.

Par défaut, réglez le ventilateur à la vitesse élevée (HIGH) et la commande d'humidité au niveau désiré, généralement autour de 50 %.

Remarque : En hiver, si les fenêtres sont encore recouvertes de condensation quand l'humidité descend en dessous de 50 %, réduisez le réglage d'humidité de quelques points (45-47 %).

Assurez-vous que le réglage n'est pas trop bas, car vous voulez que l'air ambiant reste sain – certaines personnes sont sensibles à la **sécheresse**.

Installation en été

Dans la plupart des sous-sols, la température à la fin du printemps et au début ou au milieu de l'été est de 15 à 19 °C (59 à 66 °F), alors que l'air qui pénètre dans le sous-sol à partir du rez-de-chaussée se situe généralement de 24 à 29 °C (75 à 85 °F), avec une humidité relative de 70 à 75 %. Cet air aura un point de rosée (la température des surfaces, sous-sol compris, sur lesquelles il se condensera) de l'ordre de 18 à 24 °C (64 à 76 °F).

Quand un système Humidex est installé dans ces conditions, il peut se produire de la condensation lorsque l'air provenant du rez-de-chaussée entre en contact avec les surfaces froides (murs de béton, planchers, etc.). La ventilation produite par le système hausse graduellement la température du sous-sol et aide à prévenir la condensation. Cependant, la première saison de fonctionnement, il peut être nécessaire d'ajouter temporairement une petite quantité de chaleur au sous-sol pour hausser la température. Si cette situation se produit, réduisez également le ventilateur à la vitesse moyenne (MEDIUM).

Si la maison est équipée de l'air conditionné, fermez l'ensemble des conduits, grilles et gaines menant au sous-sol.

SURFACES FROIDES – IMPORTANT

Il est recommandé d'isoler les conduites d'eau froide et gaines de climatisation exposées pour réduire la condensation sur leurs surfaces froides.

Entretien du système Humidex

N'entreposez rien à moins de 1,2 m (4 pi) de la base du système Humidex.

Assurez-vous que le sous-sol ou le vide sanitaire dispose d'un volume d'air frais adéquat provenant du rez-de-chaussée, depuis un endroit situé le plus loin possible du système.

Le seul entretien nécessaire pour votre Humidex consiste à nettoyer régulièrement, à l'aspirateur, les grilles d'entrée d'air ou les grilles d'aération situées dans le bas de l'appareil, pour en éliminer la poussière accumulée.

Problèmes les plus courants

Moisissures et odeurs de moisi

Si des moisissures sont présentes avant l'installation d'un système Humidex, faites nettoyer la zone contaminée. Si vous ne le faites pas, le système répandra les moisissures ailleurs dans le sous-sol ou le vide sanitaire.

Pour garantir le bon fonctionnement du système Humidex :

- Vérifiez que l'air frais circule depuis le rez-de-chaussée.
- Augmentez la ventilation dans les zones éloignées, avec un ventilateur portatif.
- Isolez les canalisations et les gaines exposées.
- Recouvrez la terre battue du vide sanitaire avec un pare-vapeur.
- Munissez votre pompe de puisard d'un couvercle.
- Éloignez des fondations l'eau de pluie venant du toit.
- Faites-en sorte que le terrain suive une pente descendante à partir des fondations.
- Isole le vide sanitaire afin de réduire la condensation et les coûts d'énergie durant la saison de chauffage.

Ne tentez pas de réviser ou de réparer vous-même votre système Humidex. Si vous n'êtes pas sûr de certaines fonctions, **reportez-vous aux pages 1 et 2.**

Spécifications

Données techniques

Modèle	Tension (V)	Courant (A)	Puissance (W)	Débit d'air (m ³ /h [pi ³ /min])	Capacité (m ² [pi ²])
CCC-103E	115	0,52	62	305 (180)	280 (3000)
CCC-103R	-	-	-	-	-

Tous les appareils doivent être raccordés à une prise 115 Vc.a.

Dimensions

Modèle	Hauteur (mm [po])	Largeur (mm [po])	Profondeur (mm [po])
CCC-103E	775 (30,5)	279 (11)	190 (7,5)
CCC-103R	470 (18,5)	279 (11)	190 (7,5)

Schéma de câblage

Suivez le schéma de câblage ci-dessous quand il est nécessaire de remplacer ou d'entretenir le ventilateur ou le contrôleur.

Wiring Diagram for Model Numbers: CCC-103E

Revision 23

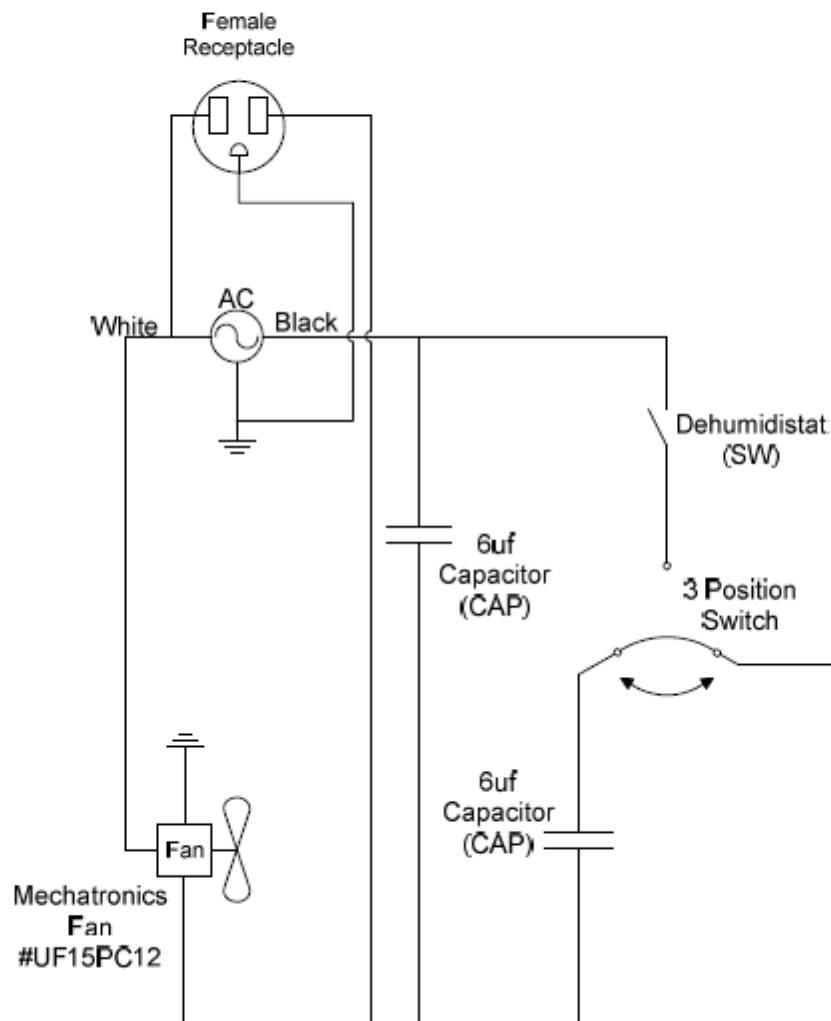

Politique de Retour et échange

Nous souhaitons que tous nos clients soient satisfaits de leurs achats. Clairitech Innovations Inc. vous offre l'option de retourner la plupart des produits que vous achetez directement de Clairitech Innovations selon les modalités ci-dessous :

Politique

Période de retour de 30 jours pour les produits et accessoires non utilisés:

À moins que vous ayez une entente distincte avec Clairitech Innovations Inc., ou sous réserve des dispositions ci-dessous, tout le matériel et tous les accessoires qui n'ont pas été utilisé, à l'état neuf et qui sont dans leur emballage d'origine peuvent être retournés à **ClairiTech Innovations Inc.** dans les **30 jours** suivant la date d'achat pour obtenir le remboursement de leur prix d'achat, une note de crédit équivalente ou l'échange du produit, moins les frais d'expédition et de manutention, les frais de réapprovisionnement et les taxes applicables, s'ils sont déjà payés.

Période de retour de 15 jours pour les produits et accessoires défectueux ou endommagés:

Les demandes de remboursement ou d'échange pour de la marchandise défectueuse ou endommagée peuvent être faites dans les 15 jours suivant la réception de la marchandise. Après 15 jours, la garantie du fabricant s'applique.

Remarque : Tout produit retourné à ClairiTech Innovations Inc. sans l'autorisation préalable de ClairiTech Innovations Inc. sera considéré comme un retour non autorisé ; le client ne recevra aucun remboursement ni aucune note de crédit pour le produit et ClairiTech Innovations Inc. ne retournera pas le produit au client.

Produits et accessoires endommagés:

Si vous avez reçu des articles endommagés, veuillez nous contacter par téléphone ou courriel avant de détruire ou jeter le produit ou l'emballage. Toute oubli à cet égard pourrait voir votre demande refusée

Frais

À moins que le produit soit défectueux ou qu'il soit retourné à la suite d'une erreur directe de **ClairiTech Innovations Inc.**, le remboursement ou la note de crédit ne comprend pas les frais d'expédition ou de manutention indiqués sur votre relevé d'expédition ou votre facture; vous devez assumer ces derniers ainsi que les dommages subis durant l'expédition de retour.

Procédure

1. Avant de retourner un produit, vous devez d'abord obtenir un numéro d'autorisation de retour auprès du Service à la clientèle de Clairitech Innovations Inc. avant la fin de la période de retour applicable. Une preuve d'achat sera également requise.

Pour communiquer avec le Service à la clientèle de Clairitech Innovations Inc. veuillez appeler au **1-888-533-1348** ou par courriel

Tout produit retourné à Clairitech Innovations Inc. sans l'autorisation préalable de Clairitech Innovations Inc. sera considéré comme un retour non autorisé ; le client ne recevra aucune note de crédit ni remboursement pour le produit et Clairitech Innovations Inc. ne retournera pas le produit au client.

2. Emballez le produit dans son colis d'origine
3. Insérez tous les documents reçus concernant la commande à retourner. N'oubliez pas de garder une copie de tous les documents fournis.
4. Pour obtenir un remboursement complet, les produits doivent être retournés en parfaite condition, dans leur emballage original et avec tous les documents, pièces et accessoires.
5. Les frais de retour doivent être prépayés; nous n'accepterons pas les livraisons payées à la réception.
6. Pour votre protection, nous vous conseillons d'assurer le service d'expédition
7. Cinq jours suivant la date d'émission du numéro d'autorisation de retour par le Service à la clientèle de Clairitech Innovations Inc. vous devez expédier le produit à l'adresse suivante :

ClairiTech Innovations Inc
1095 chemin Ohio
Boudreau-Ouest, NB, E4P 6N4, Canada

8. Sur réception de votre retour autorisé et conforme, Clairitech Innovations Inc. émettra un crédit ou un remboursement correspondant au prix d'achat payé, moins les frais d'expédition et de manutention, les frais de réapprovisionnement et les taxes applicables sous réserve de cette politique.
9. Pour toute assistance veuillez appeler au **1-888-533-1348** ou par **courriel**
10. Pour toutes questions concernant les modalités de garantie veuillez appeler au **1-888-533-1348** ou courriel

AUCUN RETOUR N'EST POSSIBLE APRÈS 30 JOURS SUIVANT LA DATE DE FACTURATION.

CLAIRITECH INNOVATIONS NE PEUT ÊTRE TENU RESPONSABLE D'UNE ERREUR DE COMMANDE FAITE PAR UN CONSOMMATEUR, NI DES FRAIS QUI EN DÉCOULENT.